



Jakość przez innowację



System szalunków traconych

- ⇒ wieńca
- ⇒ krawędziowe
- ⇒ do nadproży i podciągów
- ⇒ z uskokami
- ⇒ narożne
- ⇒ płyty szalunkowe
- ⇒ kosze zbrojeniowe

ALRINO

Alruno

szalunek tracony



Jakość przez innowację

Wysokiej jakości **SZALUNKI TRACONE** firmy **ALRUNO** sprostają wymogom każdego klienta.

Wyzwaniem dzisiejszych czasów jest energooszczędne budownictwo. Dzięki dopasowaniu do wymogów inwestorów proces budowy jeszcze nigdy nie był tak prosty.

Nasze produkty oferują liczne, wyraźne korzyści - nie tylko przy zabudowie, ale także na etapie zalewania betonem. Oferowane rozwiązanie gwarantuje oszczędność czasu i kosztów, zapewniając równocześnie stabilność, dużą wytrzymałość, bezpieczeństwo i zaufanie w wykonanie.

Płyty łączone są pałkami ze stali ocynkowanej, których specjalny kształt oraz grubość zapewniają wysoką sztywność konstrukcji, odpowiednią grubość otuliny oraz dobre połączenie z betonem. Kolejną zaletą jest brak konieczności stosowania dystansów punktowych.

Aby jeszcze bardziej ulepszyć to rozwiązanie, zastosowanie mają specjalne płyty cementowo-wiórowe impregnowane gruntem szczepnym, co pozwala uniknąć rys skurczowych oraz negatywnych następstw dehydratacji betonu i podwyższonej chłonności podłoża.

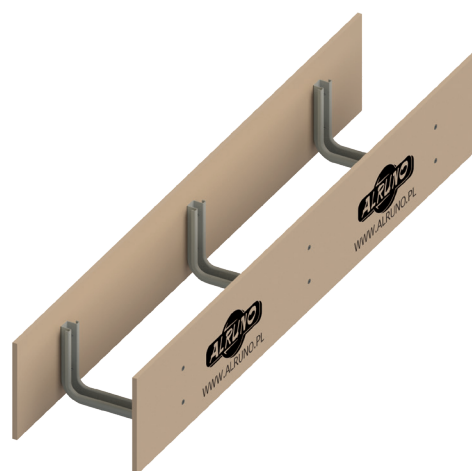

ALRUNO SZALUNEK TRACONY WIEŃCA R100

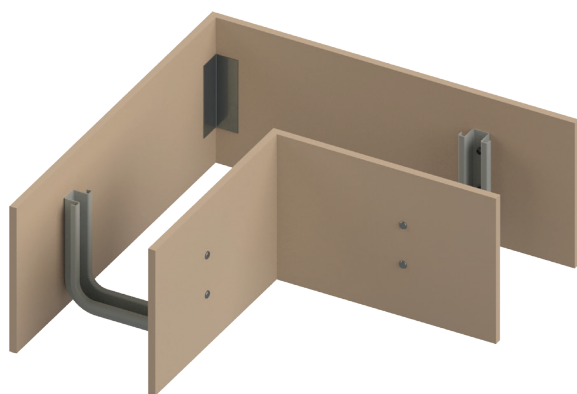

ALRUNO NAROŻNIK DO SZALUNKÓW TRACONYCH

Dane techniczne:

Wytrzymałość na zginanie	8-40 mm min. 9 N/mm ²
Wytrzymałość na rozciąganie prostopadle do płaszczyzny płyty	min. 0,5 N/mm ²
Współczynnik sprężystości	4500 N/mm ²
Spęcznienie na grubość	po 24 godzinach moczenia - 1,5%
Przewodność cieplna*	0,26 W/mK
Współczynnik oporu dyfuzyjnego*	22,6 μ
Mrozoodporność*	bez widocznych zmian
Izolacyjność akustyczna*	30 dB dla płyty o grubości 12 mm

*Podane informacje mają charakter czysto informacyjny.

Uwaga: Wszystkie zdjęcia mają charakter poglądowy, wygląd realny może odbiegać od prezentowanego.

Tel. +48 77 463 02 80

www.alruno.pl

biuro@alruno.pl

Stabilne. Wydajne. Praktyczne.

Szalunki do wszystkich zadań od Alruno.

Z Alruno zaoszczędzisz czas, pieniądze i nerwy, ponieważ dzięki naszym szalunkom traconym skomplikowane konstrukcje i czasochłonne obróbki to już przeszłość. Oferowane szalunki, wykonane z płyty w trzech różnych grubościach oraz dostępne w dwóch różnych długościach, umożliwiają czyste łączenia na krawędziach stropów czy wyeliminowanie luk i szczelin.

Efekt to wysokiej jakości i wydajne rozwiązania do zastosowania na każdej budowie.

Najważniejsze korzyści w skrócie:

- ⇒ nieskomplikowane & praktycznie
wydajny czasowo przepływ pracy bez skomplikowanych konstrukcji i pracochłonnych obróbek na budowie
- ⇒ wysokiej jakości & skrojone na miarę potrzeb
szalunki tracone od Alruno są czysto i starannie wykonane oraz dostępne w rozmiarach dopasowanych do potrzeb klientów
- ⇒ oszczędność czasu na budowie
czas montażu 1 mb szalunku to jedyne 2-5 minut (dla 1 osoby)

Dostępne wersje:

- ⇒ grubości płyty
 - 10 mm
 - 12 mm
 - 14 mm
- ⇒ długości płyty
 - 1250 mm
 - 2000 mm

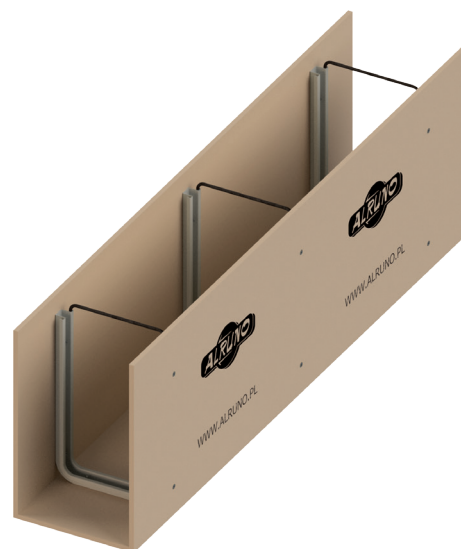

**ALRUNO
SZALUNEK TRACONY DO
NADPROŻY I PODCIĄGÓW
S200**

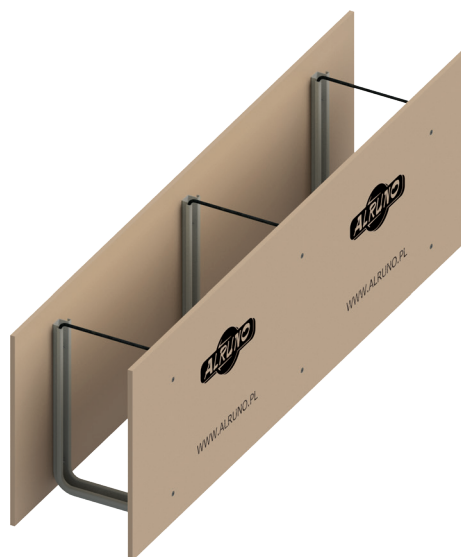

**ALRUNO
SZALUNEK TRACONY WIEŃCA
R200**

Uwaga: Wszystkie zdjęcia mają charakter poglądowy, wygląd realny może odbiegać od prezentowanego.

ZASTOSOWANIE

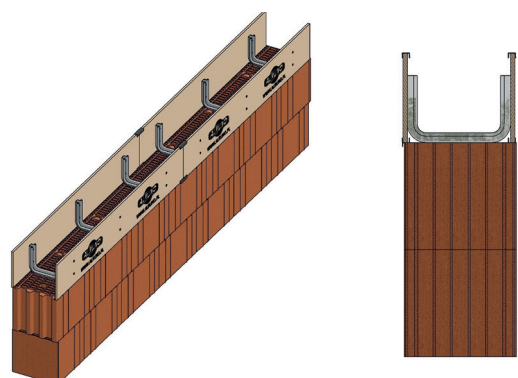

1. Po utwardzeniu ściany murowanej założyć szalunek tracony na mur. Poszczególne elementy ułożyć ściśle przylegając do siebie i spiąć przy pomocy dostarczonych łączników z tworzywa.

Łącznik z tworzywa górny

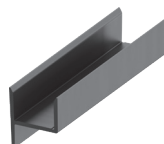

Łącznik z tworzywa dolny

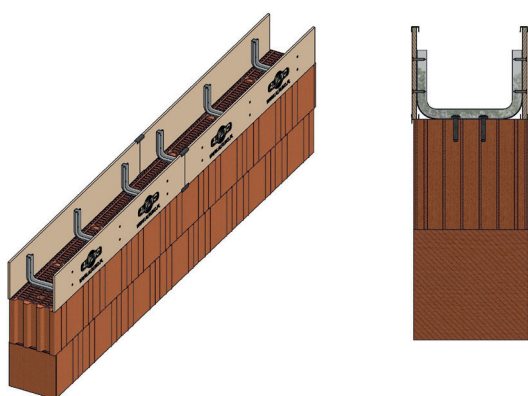

2. Przy pomocy śrub, gwoździ lub pianokleju szalunek stabilnie przymocować do ściany. Wolne przestrzenie wypełnić pianką montażową.

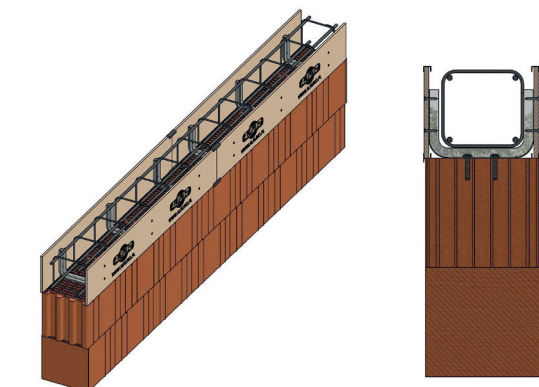

3. Zamontować kosz zbrojeniowy.

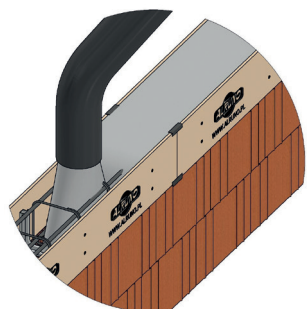
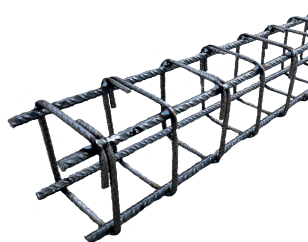

4. Zalać betonem towarowym.



Niniejsza instrukcja stanowi wyłącznie zalecenie montażowe, nie zastępuje ona wiedzy fachowej koniecznej do wykonania prawidłowego montażu.

Uwaga: Wszystkie zdjęcia mają charakter poglądowy, wygląd realny może odbiegać od prezentowanego.

Szalunek tracony + styropian / styrodur

Deskowanie i izolacja w jednym!

Na życzenie szalunki tracone od Alruno dostępne są także z wstępnie zamontowaną warstwą izolacyjną (styropian lub styrodur) dla niezawodnej izolacji cieplnej stropów i ścian oraz wyeliminowania mostków termicznych. Bezsporną korzyść: wszystkie prace w jednym kroku, bez konieczności czasochłonnego klejenia poszczególnych materiałów na budowie.

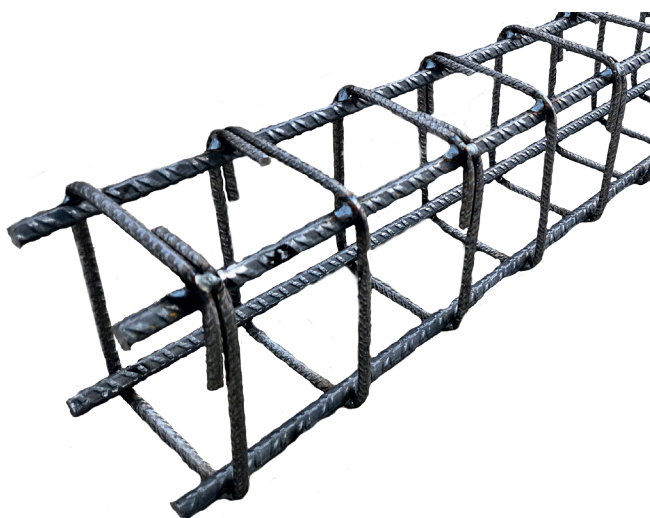

Kosze zbrojeniowe Alruno

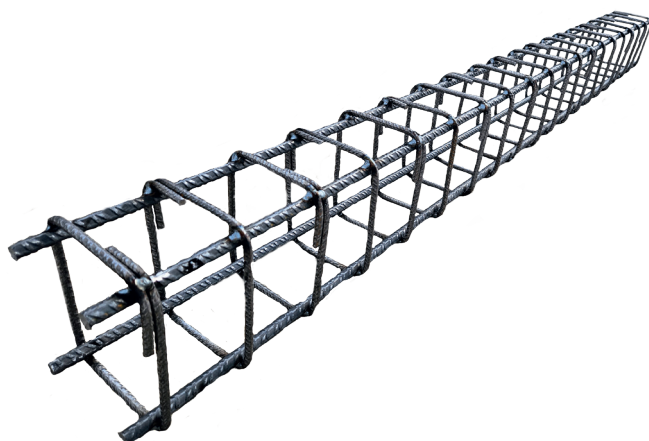

Uwaga: Wszystkie zdjęcia mają charakter poglądowy, wygląd realny może odbiegać od prezentowanego.

Wszelkie inne wykonania dostępne na zapytanie.

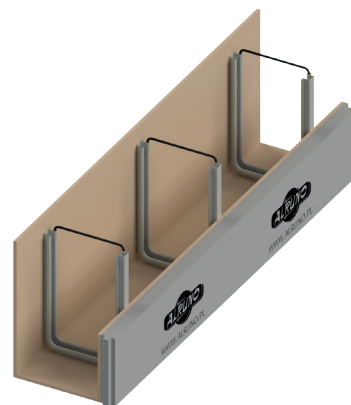

EPS JEDNOSTRONNIE

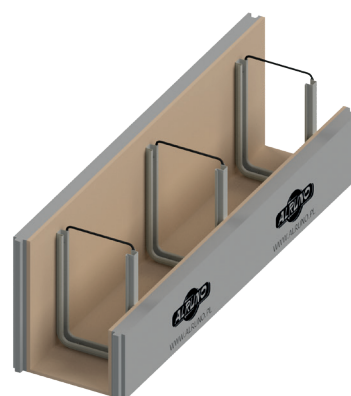

EPS DWUSTRONNIE

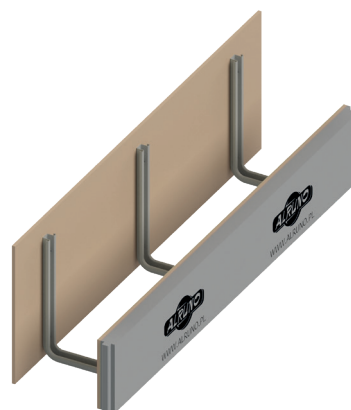

XPS JEDNOSTRONNIE

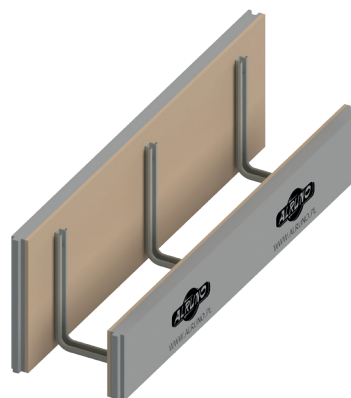

XPS DWUSTRONNIE

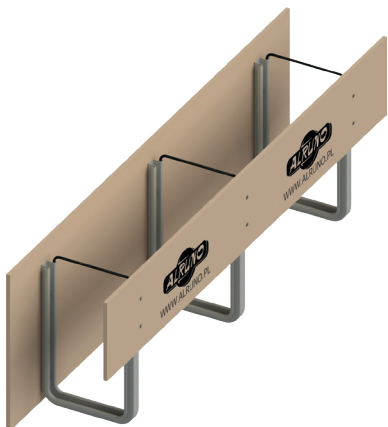

**ALRUNO
SZALUNEK TRĄCONY
DO STROPU Z USKOKIEM
D200**

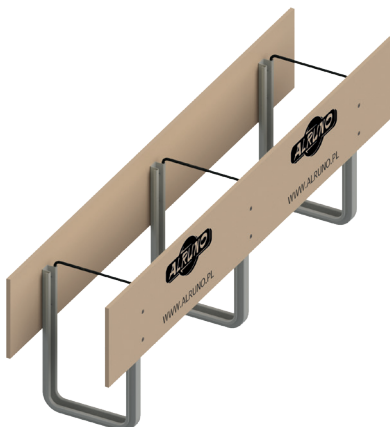

**ALRUNO
SZALUNEK TRĄCONY
DO STROPU Z USKOKIEM
D204**

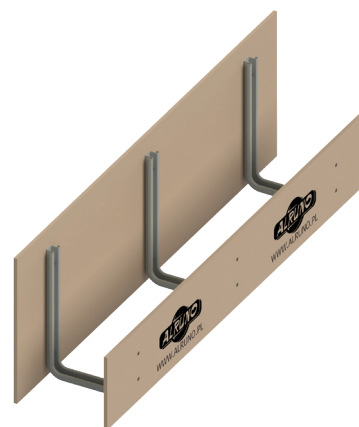

**ALRUNO
SZALUNEK TRĄCONY
DO STROPU Z USKOKIEM
D201**

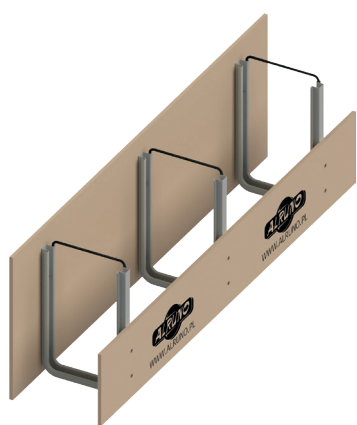

**ALRUNO
SZALUNEK TRĄCONY
DO STROPU Z USKOKIEM
D202**

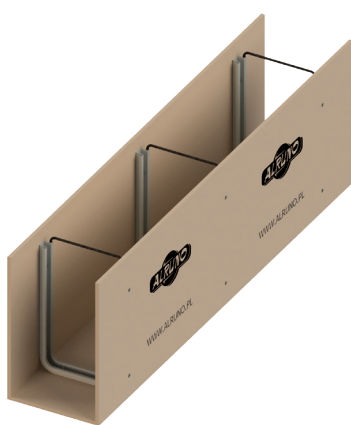

**ALRUNO
SZALUNEK TRĄCONY DO
NADPROŻY I PODCIĄGÓW
S200**

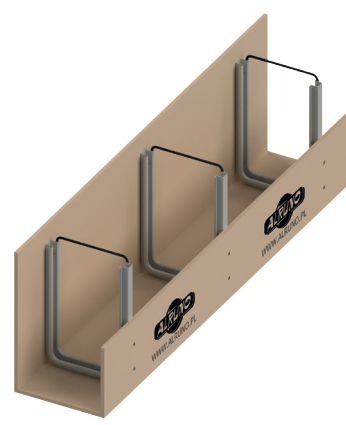

**ALRUNO
SZALUNEK TRĄCONY DO
NADPROŻY Z USKOKIEM
DS202**

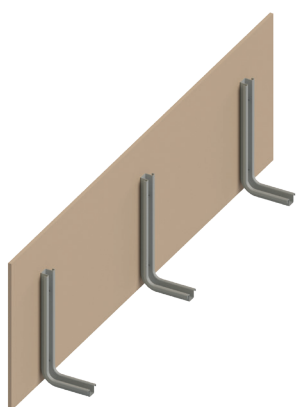

**ALRUNO
SZALUNEK TRĄCONY
KRAWĘDZIOWY
RA200**

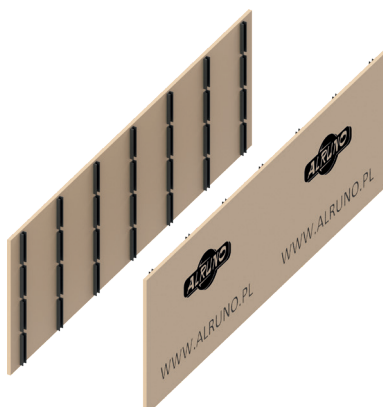

**ALRUNO
PŁYTA SZALUNKOWA
SO200**



**ALRUNO
SZALUNEK TRĄCONY
KRAWĘDZIOWY
DR100**

Uwaga: Wszystkie zdjęcia mają charakter poglądowy, wygląd realny może odbiegać od prezentowanego.



Wszelkie inne wykonania dostępne na zapytanie.